

Camp d'Aprenentatge de la ciutat de Tarragona  
Tarraco arriba a l'escola

# TARRACO ARRIBA A L'ESCOLA

## Solucionari

Camp d'Aprenentatge de la ciutat Tarragona  
Generalitat de Catalunya  
Departament d'Educació

**Autors:** Núria Montardit Bofarull  
Marta Segura Pont  
Jordi Tortosa Giménez  
M. Joana Virgili Gasol

## Camp d'Aprenentatge de la ciutat de Tarragona Tarraco arriba a l'escola

1. Observa la imatge de la maqueta que ens reconstrueix com devia ser Tàrraco al segle II dC.
  - Marca a la imatge el perímetre de la muralla.
  - Uneix cada requadre amb la part de la ciutat que li correspon.
  - Després separa amb una ratlla cada sector :

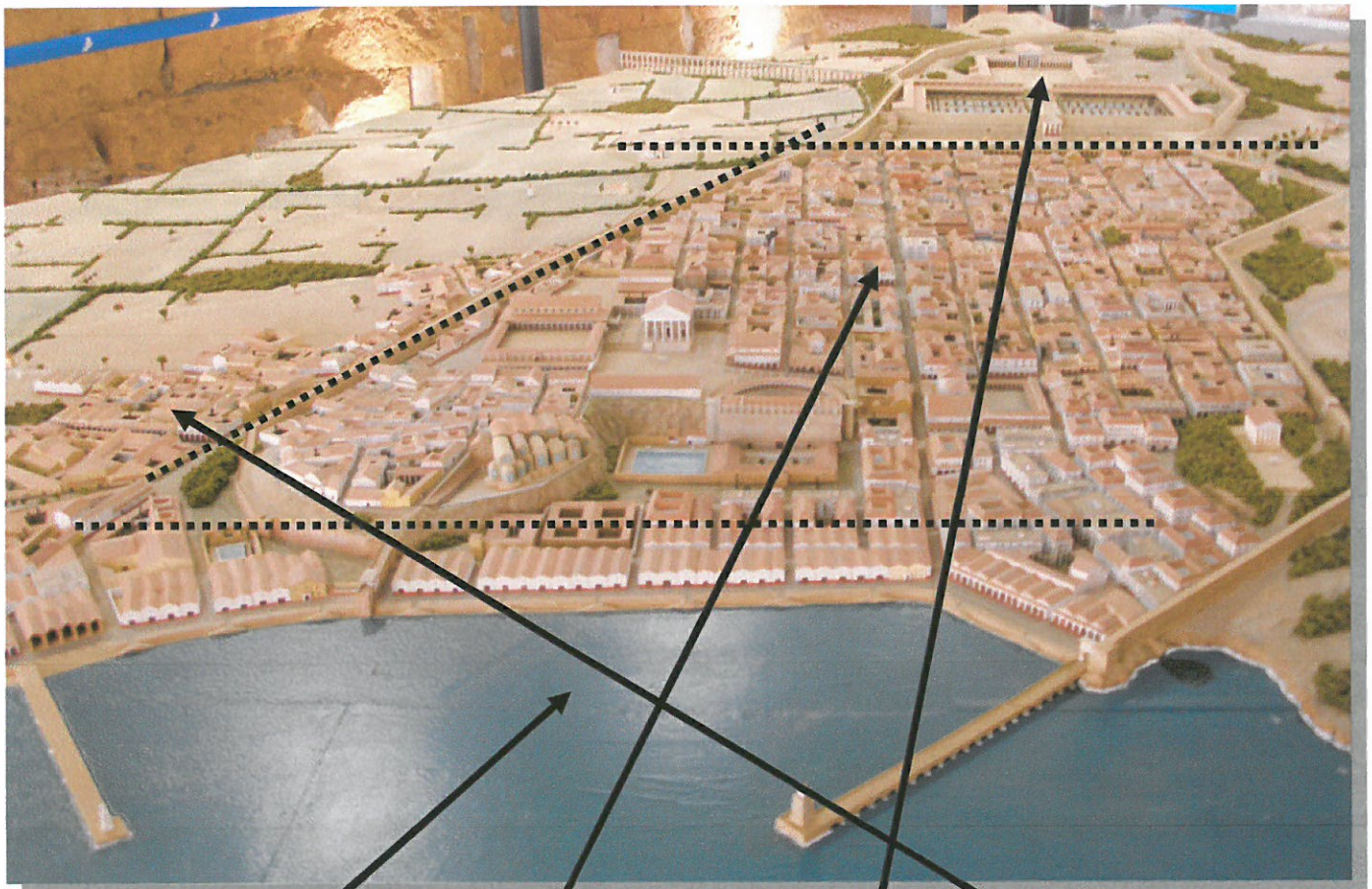

1. Zona portuària

2. Zona residencial  
(d'habitatges)

3. Part alta

4. Zones  
suburbanes (fora de  
muralles)



## Camp d'Aprenentatge de la ciutat de Tarragona Tarraco arriba a l'escola

2. Situa cada edifici a la part de Tarraco que li correspongui: 1. Zona portuària, 2. Zona residencial, 3. Part alta i 4. Zones suburbanes:

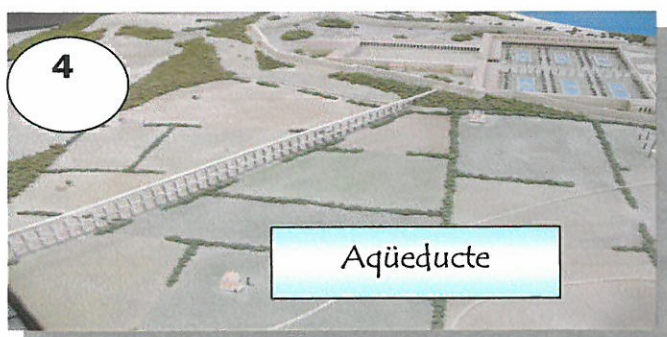
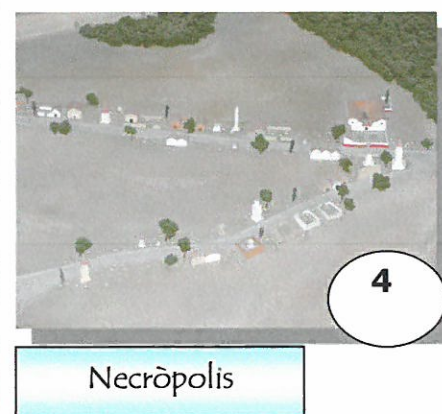
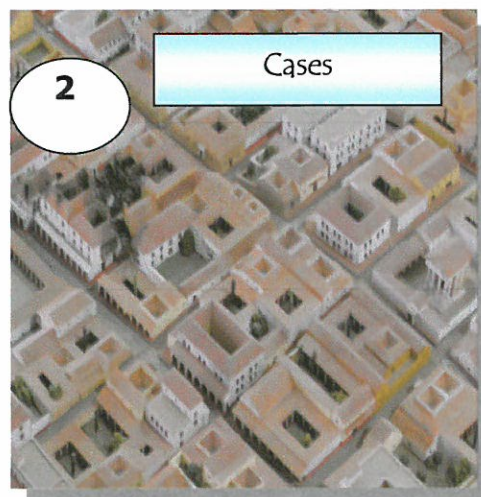
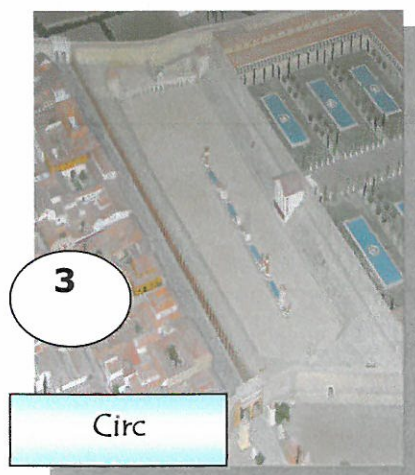
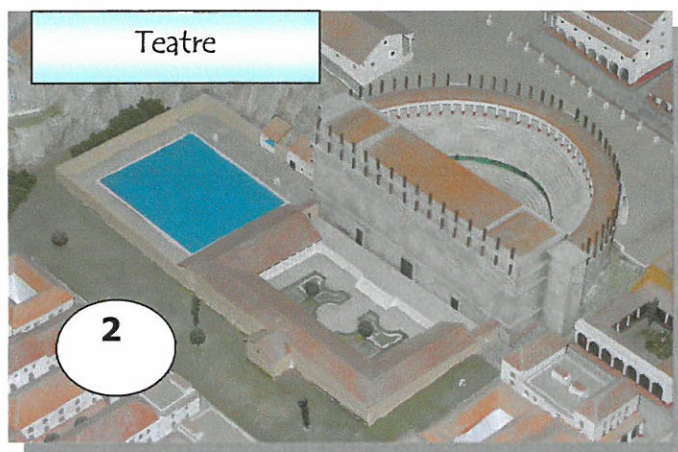
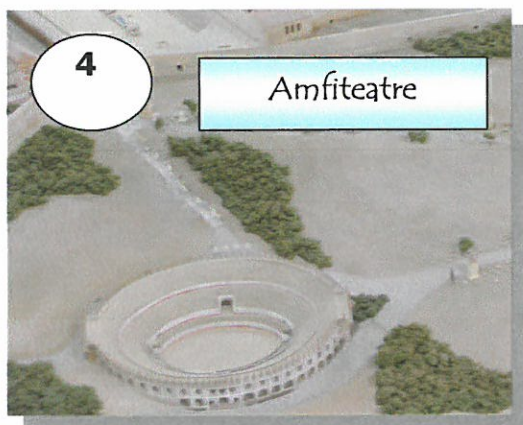



Camp d'Aprenentatge de la ciutat de Tarragona  
Tarraco arriba a l'escola

3. Situa cada escena en la part de Tarraco que li correspongui: 1. Zona portuària, 2. Zona residencial, 3. Part alta i 4. Zones suburbanes:

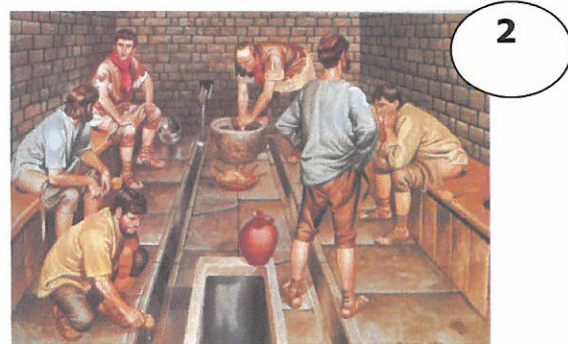
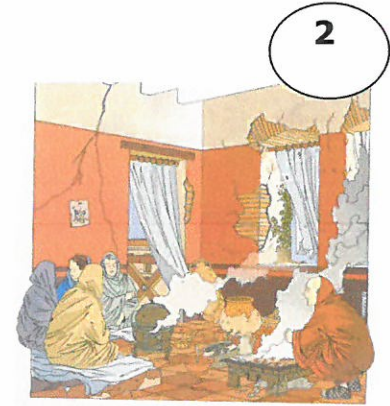
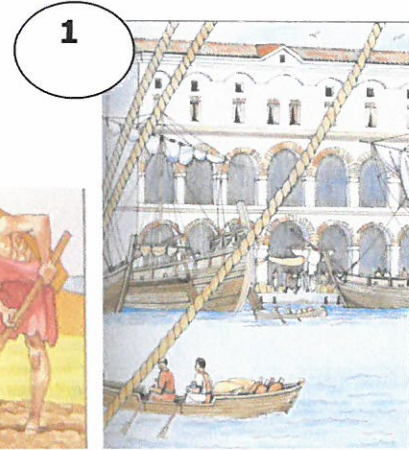
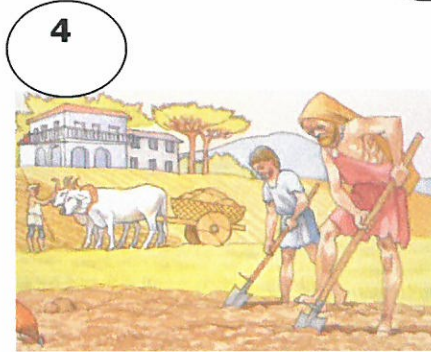
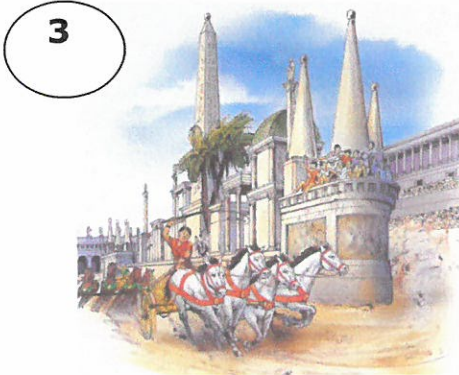
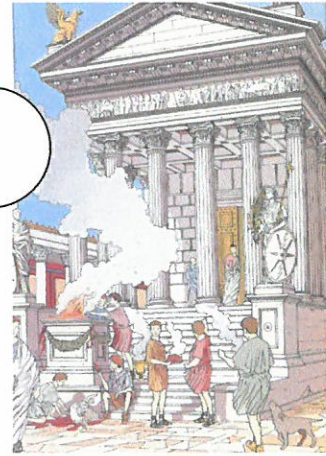
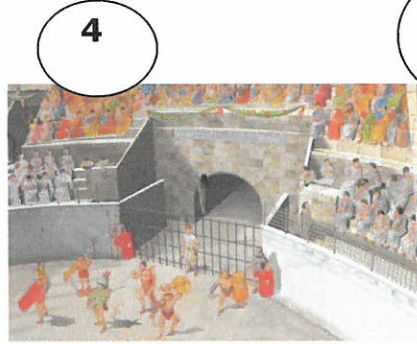
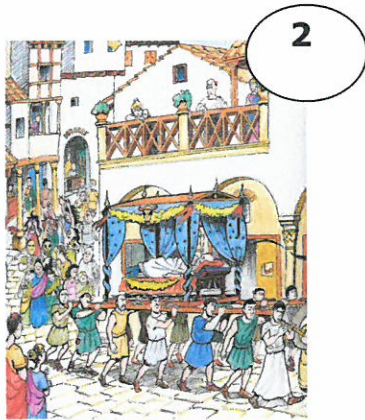



Camp d'Aprenentatge de la ciutat de Tarragona  
Tarraco arriba a l'escola

4. Identifica aquests objectes i després pensa en quina zona de la ciutat s'usarien més habitualment: : 1. part alta, 2. Zona residencial, 3. zona portuària i 4. fora muralles.

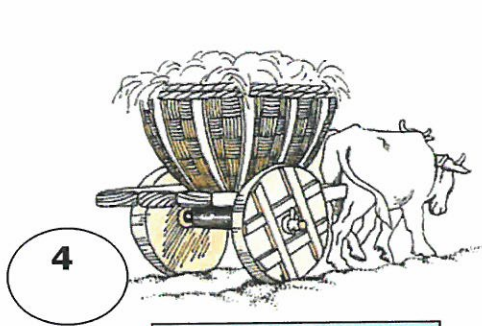

Carro

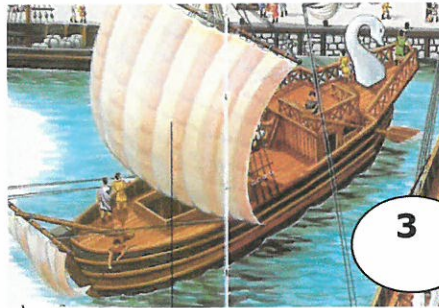

Vaixell

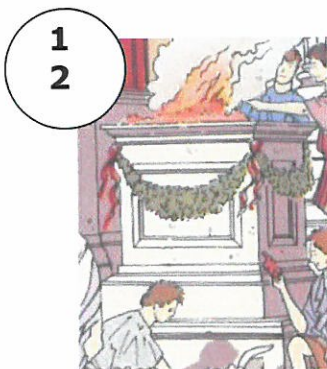

Altar

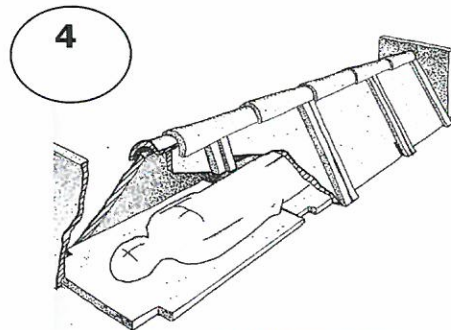

Tomba

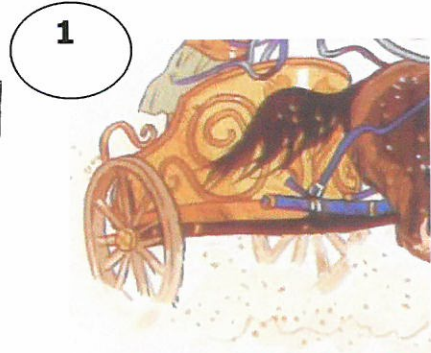

Carro



Menjar

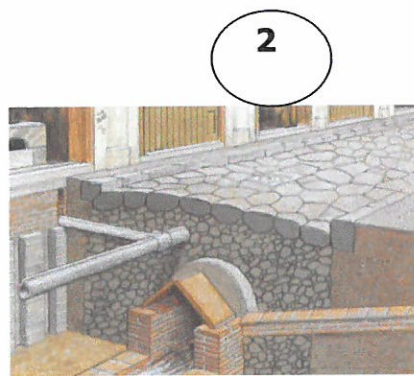

Clavegueram

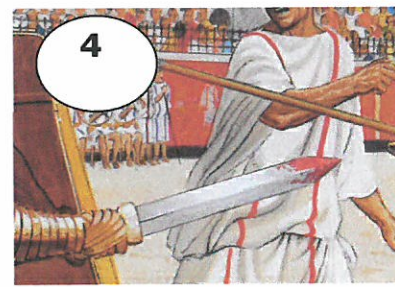

Espasa



Camp d'Aprenentatge de la ciutat de Tarragona  
Tarraco arriba a l'escola

5. Situa cada personatge a l'edifici que li pugui correspondre:

circ, amfiteatre, carrer, fòrum, temple, *domus* (casa unifamiliar rica), *insula* (casa de pisos de pobres), via, teatre, taverna, termes, font, barberia, forn



Amfiteatre



teatre



circ

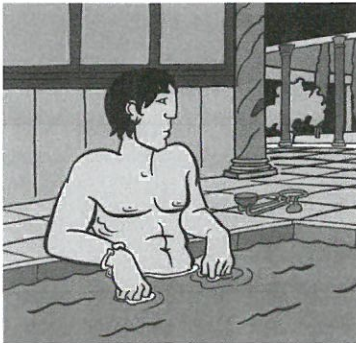

Termes



ínsula



popina (taverna)



Barberia

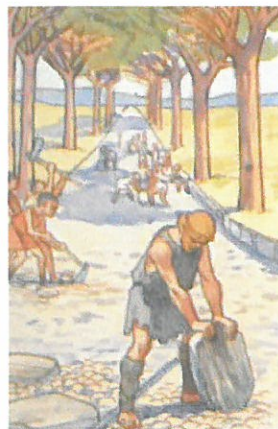

via

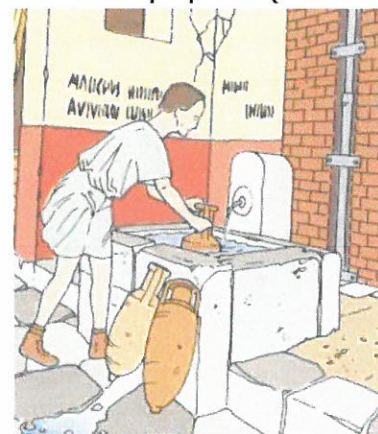

font



Domus (triclinium)

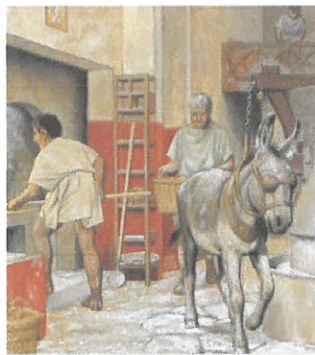

forn



fòrum, temple